



# SPREMENITE NAČIN ČIŠČENJA

PONUDBA 2022

 **MADE IN  
BRITAIN**



Strokovnjaki za natančno čiščenje



# Menimo, da PRAV VSAKA STAVBA POTREBUJE MOTORSCRUBBER

Smo vodilni proizvajalci kompaktnih čistilnih strojev na tržišču. Naš cilj sta zmogljivost in hitrost naših strojev, s katerimi boste lahko dosegli najvišje standarde čiščenja v najkrajšem možnem času.

Premikamo meje tehnične zmogljivosti in postavljamo višje standarde čiščenja z inventivnimi in inovativnimi produkti. S pomočjo znanosti prilagajamo postopek čiščenja za potrebe sodobnega časa.

Detalji so tisti, ki so pomembni. Od stopnic do robov, od kuhinj do kopalnic in vse drugo, kar je vmes. Z našo profesionalno opremo boste kos vsakemu izzivu pri čiščenju.

Stroji so oblikovani, konstruirani in izdelani v Sheffieldu v Združenem kraljestvu. Ob upoštevanju naših industrijskih korenin smo ustvarili čistilno opremo za profesionalno rabo najvišje kakovosti. Naša ekipa sposobnih oblikovalcev je skrbno zasnovala prav vsak element strojev s ciljem zagotoviti njihovo trajnost in zanesljivost.

Trajnostnost je tista, kateri smo posvetili največ pozornosti pri snovanju naših produktov. Z izjemno močjo naših strojev in uporabo pršenja smo se želeli izogniti uporabi agresivnih kemikalij in zmanjšati porabo vode. Vsi deli strojev so visoke kakovosti in trpežni in vas ne bodo nikoli pustili na cedilu. Manj okvar stroja pomeni manj posredovanja serviserjev in posledično čistejše ozračje in bolj zelen in čistejši planet za vse.

Nudimo triletno komercialno garancijo za brezhibno delovanje. S čiščenjem se ukvarjamo od leta 2012 in pri tem združujemo najkakovostnejše materiale z našimi revolucionarnimi inovacijami.

Ker se zavedamo, da se z opremo za čiščenje običajno ne ravna pazljivo, smo našo opremo zasnovali tako, da je neustavljiva ne glede na to, kaj pade nanjo. Ker zaupamo robustni konstrukciji stroja, vam dajemo triletno garancijo za zanesljivost.

**Naša vizija je preprosta: Vsaka stavba potrebuje MotorScrubber**



#TeamMotorScrubber



# GENERALNO ČIŠČENJE. VZDRŽEVANJE. TRANSFORMACIJA.

Ultimativni dvostopenjski postopek, ki zajema generalno čiščenje, vzdrževanje in popolno transformacijo vseh vrst tal.

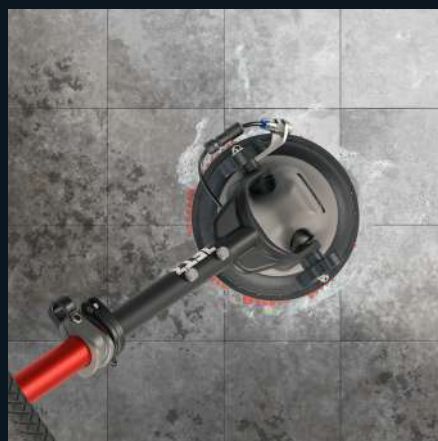

## 1. korak GENERALNO ČIŠČENJE

Izvajajte občasno generalno čiščenje stopnic, robov, kotičkov itd. Z našimi stroji boste odstranili zažrto umazanijo s katere koli površine. Rezultat bo izjemen.



## 2. korak: VZDRŽEVANJE

Pozabite na vaš umazani resasti mop in uporabite BLADE, ki bo s 80-krat večjim pritiskom v enakem času odstranil veliko več umazanije.

Zavržite umazana vedra in nanašajte svežo raztopino z dotikom gumba. Lotite se čiščenja fug in ozkih robov in istočasno očistite tudi večje površine.

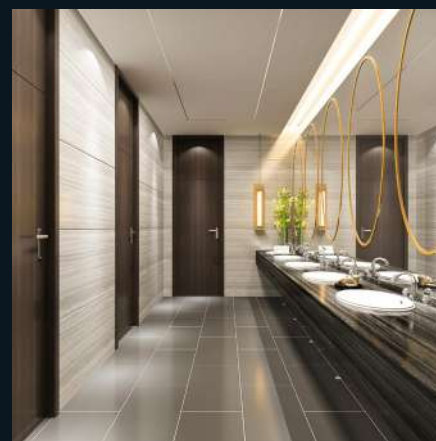

## TRANSFORMACIJA

Presenečeni boste nad rezultatom čiščenja z uporabo tega ultimativnega sistema čiščenja.

Po končanem čiščenju obesite lahke izdelke na ustrezen stenski obešalnik.

## EN NAHRBTNIK TRIJE ZMOGLJIVI STROJI

Opremite se in pripravite na spopad z izzivi čiščenja z enim samim nahrbtnikom.

Natočite izbrano čistilno raztopino, vklopite stroj in začnite čistiti.

**Priključite. Čistite. Pojdite.**



Globinsko čistite tla, stopnice in celo robove s strojem JET3, našim lahkim in robustnim rotacijskim čistilnim strojem.

Page 10



Lotite se katerega koli izziva celo čiščenja kotov s strojem SHOCK, našim industrijskim oscilirajočim čistilnim strojem.

Page 6



S strojem STORM boste hitro očistili in razkužili mize ter površine in točke, ki so najbolj izpostavljene dotikom.

Page 12





SHOCK

SHOCK  
prihaja v kratkem



Zaključne letve boste očistili z enim samim prehodom

Očisti vsak kotic

5000 vrt/min za hitro in učinkovito čiščenje

Natančno čiščenje robov

Varno čiščenje stopnic

Čisti pod najbolj utesnjenimi površinami



KLJUČNE ZNAČILNOSTI STROJA SHOCK

- Hitrost 5000 vrt/min
- Hitra priključitev kompleta uteži
- Najnižji profil delovne glave na svetu
- Natančno čiščenje kotov in robov



KORAKI K  
TRAJNOSTNOSTI

SHOCK uporablja minimalno količino vode in močno mešanje, da odpravi potrebo po močnih kemikalijah.

To je bolje za naš planet.



SKENIRAJTE TUKAJ

Za spremljanje najnovejših informacij o stroju SHOCK



NAHRBTNIK

Čas delovanja	1 ura Hitra menjava baterije za dodatno delovanje
Čas polnjenja	Do 8 ur ali čez noč
Baterija	Zapečatenata baterija 12V 7AH
Količina čistilne raztopine	1 liter
Teža nahrbtnika	3,8kg pričvrščen na pas

ROČAJ

Teža stroja	2,5kg 4,5kg skupaj s kompletom uteži
Teleskopski ročaj	70 - 140cm
Delovanje	Enostavni krmilni gumbi »pritisni in čisti«
Udobje uporabnika	Mehki gumijasti ročaji

DELOVNA GLAVA

Delovna širina	240mm
Moč čiščenja	5000 vrt/min
Učinkovito čiščenje zaključnih letev	Popršite, očistite in posušite 10m v 80 sekundah

\*Izdelek je še v razvoju in so možne spremembe.



M3



M3

## Originalni MotorScrubber.

### Majhen stroj z veliko močjo.





Zasnovan za majhne težko dostopne površine, je stroj M3 primeren za čiščenje stopnic, robov, kopalnic in kuhinj. Globinsko očisti utesnjene površine in rezultati so vedno izjemni.

Z zmogljivim rotacijskim delovanjem očisti zahtevne površine, ki jih pri čiščenju z drugimi stroji spregledate. Zaradi ekstremnega vrtilnega momenta motorja, ki lahko vzdrži 7 kg potisne sile, je M3 neustavljiv.

Možnosti je neskončno - od čiščenja tal pa vse do pranja sten zahvaljujoč teleskopskemu ročaju, s katerim se višina stroja prilagodi vsakemu uporabniku. Vodoodporna konstrukcija pomeni, da je M3 tudi izvrsten za čiščenje stranic bazena in vodnih linij.

V kombinaciji z našo široko ponudbo dodatne opreme in nahrbtnikom, ki se polni na baterijo, zagotavlja M3 izjemne rezultate.

#### KLJUČNE ZNAČILNOSTI STROJA M3

-  Hitrost 360 vrt/min
-  Nahrbtnik z vgrajeno baterijo
-  Majhna teža
-  Popolnoma potopen brez nevarnosti šoka

#### KAJ SE NAHAJA V ŠKATLI

1. Stroj M3
  2. Nahrtnik z baterijo GEN-3
  3. Srednja trpežna ščetka
  4. Beli filc za poliranje
  5. Rdeči filc za poliranje
  6. Zeleni filc za pranje
  7. Filc iz mikrovlaknen
  8. Nosilec filca (pogonska plošča)
- 



#### NAHRBTNIK

Čas delovanja	2 - 3 ure Hitra zamenjava baterije za dodatno delovanje
Čas polnjenja	Do 8 ur ali čez noč
Baterija	Zapečaten baterija 12V 7AH
Udobje za uporabnika	Popolnoma prilagodljivost za vsakega uporabnika Zagotovljeno celodnevno udobje
Teža nahrbtnika	3,1kg pričvrščen na pas

#### ROČAJ

Teža stroja	1,5kg
Teleskopski ročaj	70 - 140 cm
Delovanje	Enostavni krmilni gumbi »pritisni in čisti«
Udobje za uporabnika	Mehki gumijasti ročaji

#### DELOVNA GLAVA

Delovna širina	180mm
Moč čiščenja	100.000 vrt/min prestavi na 360 vrt/min
Pogonski mehanizem	Kovinski trpežen menjalnik
Materiali	Lahko ohišje, odporno na udarce



JET3



## Tehnologija čiščenja s ciljno usmerjenim pršenjem

Poleg vseh značilnosti stroja M3 ima JET3 še dodatno možnost nanašanja čistilne raztopine s pršenjem. Ciljno usmerjeno pršenje prinaša v kombinaciji z izjemnim motorjem, ki dela s hitrostjo 360 vrt/min, vrhunske rezultate na majhnih površinah.

Kompaktna delovna glava se prileže v utesnjene površine, v katere z drugimi stroji enostavno ne morete priti, in odstrani zažrto umazanijo. Naša hitro zamenljiva plastenka s čistilno raztopino se prileže v pas našega lahkega nahrbtnika, tako da lahko sproti razpršite toliko raztopine, kot je potrebno, da odstranite vso umazanijo s površine.

Čistite hitreje, čistite pametneje.







STEPS TO SUSTAINABILITY

JET3 uporablja minimalno količino vode in močno mešanje, da odpravi potrebo po močnih kemikalijah.

To je bolje za naš planet.

### ZNAČILNOSTI STROJA JET3

-  Manjša poraba čistilne raztopine zahvaljujoč ciljno usmerjenemu razprševanju
-  Hitrost 360 vrt/min
-  Nahrbtnik z vgrajeno baterijo
-  Nahrtnik JET3 ustreza tudi strojema SHOCK in STORM

### KAJ SE NAHAJA V ŠKATLI



1. Stroj JET3
2. Nahrtnik z baterijo Gen-3
3. Srednja trpežna ščetka
4. Beli filc za poliranje
5. Rdeči filc za poliranje
6. Zeleni filc
7. Filc iz mikrovlaknen
8. Nosilec filca (pogonska plošča)



### NAHRBTNIK

Čas delovanja	2 - 3 ura Hitra zamenjava baterije za dodatno delovanje
Čas polnjenja	Do 8 ur ali čez noč
Baterija	Zapečaten baterija 12V 7AH
Količina raztopine	1l pokrije 21 m2 površine
Teža nahrbtnika	3,8kg, pričvrščen na pas

### ROČAJ

Teža stroja	1,7kg
Teleskopski ročaj	70 - 140cm
Delovanje	Enostavni krmilni gumbi »pritisni in čisti«
Udobje uporabnika	Mehki gumijasti ročaji

### DELOVNA GLAVA

Delovna širina	180mm
Moč čiščenja	100.000 vrt/min prestavi na 360 vrt/min
Pogonski mehanizem	Kovinski trpežen menjalnik
Materiali	Na udarce odporno ohišje



STORM







## Popršite. Očistite. Zaščitite.

Profesionalno čiščenje in razkuževanje z lahkim ročnim razpršilnikom. Zamenjajte počasne, nerodne sprožilne razpršilnike s hitrim vrtničnim razpršilnikom, s katerim boste enakomerno nanašali raztopino. Tako boste zaščitili tako stranke kot površine. S pršenjem boste povečali učinkovitost in obdelali večje površine.

Zdaj boste temeljito kot nikoli doslej očistili in razkužili vse površine, ki so izpostavljene pogostemu dotikanju, mize, oprijemala za roke itd.

### KLJUČNE ZNAČILNOSTI STROJA STORM

-  Manjša poraba raztopine z boljšim prekrivanjem površine s pršenjem
-  Hitri vrtnični razpršilnik
-  Super lahek, omogoča izjemno sproščenost čiščenja
-  Nahrbtnik z vgrajeno baterijo

### KAJ SE NAHAJA V ŠKATLI

1. Razpršilnik STORM
2. Nahrbtnik z baterijo Gen-3

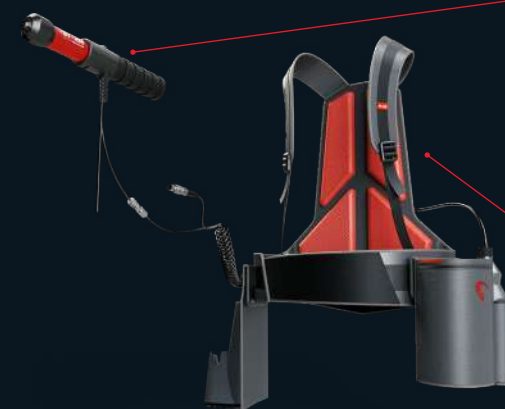

Pritrdite naš sistem krp iz mikrovlaknen M-Wipes na pas nahrbtnika in previdno popršite posebej oblikovano čistilno krpo za hitro in higiensko čiščenje. Enostavno obrišite površino in odložite krpo v za to namenjen žep na pasu.

### RAZPRŠILNIK STORM

Velikost kapljic	68 mikronov
Pršenje	Optimalna pokrivnost pri 30cm Max razdalja 120cm
Pokritost površine	75m <sup>2</sup> / liter
Pretok	77ml/minuto
Teža	0,3kg

### NAHRBNIK

Čas delovanja	1,5 ure neprekinjenega pršenja Hitra zamenjava baterije za dodatno delovanje
Čas polnjenja	Do 8 ur ali čez noč
Baterija	Zapečaten baterija 12V 7AH
Količina raztopine	1l
Teža nahrbtnika	3,8kg, pričvrščen na pas

CILJNO NARAVNANA  
PLAST ČISTILA





## BLADE



2 IN 1  
SYSTEM

UP TO  
**80x**  
MORE  
SURFACE  
PRESSURE

### Večji pritisk na površino

Z 80-krat večjim pritiskom na krpo iz mikrovlaknen odstrani več umazanije pri vsakem čiščenju.

### Hitra zamenjava

Zamenjava krp iz mikrovlaknen je enostavna – eno snamete in drugo vstavite.

### Namestite. Obrnite.

Ponovno postavite brisalec gumijastega rezila na drug čisti del krpe iz mikrovlaknen, da ohranite sveže, čiste stične točke. Ko je ena stran popolnoma izkoriščena, obrnite krpo in uporabite obrnjeno stran še največ 4x.



### Vedra niso potrebna

S svojim ročajem na polnjenje in vgrajenim razpršilnikom dovaja BLADE po potrebi svežo, čisto raztopino s pritiskom na gumb.

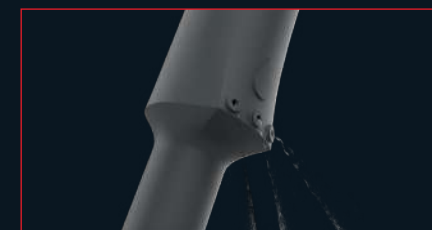

### Razpršilnik

Trismerni curek ustvari enakomerno plast čistilne raztopine na površini, da se zažrta umazanija bolje razmehča.



## Pritisk. Natančnost. Učinkovitost.

S tem izjemno zmogljivim strojem boste učinkovito odstranili umazanijo. Z natančnim gumijastim rezilom boste zarezali globoko v utesnjene robove in fuge, tako da bo rezultat čiščenja še boljši. Z do 80-krat večjim pritiskom kot pri čiščenju z navadnim mopom boste vsakokrat odstranili znatno več umazanije. Da bi osvežili stično točko, rezilo večkrat položite na krpo iz mikrovlaknen.

Pozabite na svoj umazan resasti mop in umazano vedro, in nanašajte svežo raztopino z dotikom gumba. Ročaj s kazalnikom višine vode in tremi vgrajenimi curki, ki se lahko polni, zagotovi dovod čiste tekočine po potrebi, tako da se umazanija odstrani, ne da bi se pri tem raztresla naokoli.

Po čiščenju z JET3 usmerite tekočo umazanijo uporabo krpe iz mikrovlaknen in gibljivega brisalca naravnost v talni odtok, ne da bi pustili sledi na bleščečih tleh. Ni talnega odtoka? Ni problema. Enostavno pritrdite krpo iz mikrovlaknen A-Fibre, ki bo vsrkala do 500 ml tekočine.

Čistite bolje, čistite hitreje.

### KLJUČNE ZNAČILNOSTI RAZPRŠILNIKA BLADE

- Ročaj, ki se lahko polni, dovaja svežo raztopino z vsakim curkom
- Do 80x večji pritisk na površino
- Natančno čiščenje robov, fug in utesnenih kotičkov
- Do 4x večja pokritost z vsako krpo iz mikrovlaknen

### KAJ SE NAHAJA V ŠKATLI

1. Ročaj
2. Okvir
3. Krpa iz mikrovlaknen S-Fibre

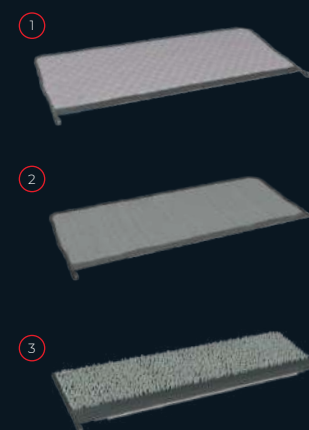
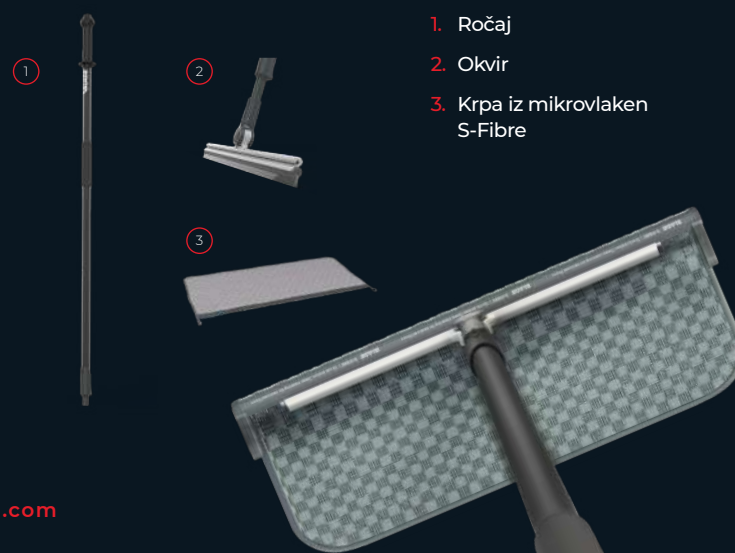

### KRPE IZ MIKROVLAKEN

Barvno označene krpe

Pralne v stroju do 500 pranj

1. Krpa S-Fibre (pranje)	Neabrazivna vlakna so priporočljiva za dnevno vzdrževanje grobih ali teksturiranih talnih površin.
2. Krpa G-Fibre (drsenje)	Za dnevno vzdrževanje. Priporočeno za uporabo na gladkih talnih površinah.
3. Krpa A-Fibre (vpijanje)	Za brisanje različne tekočine ali sušenje tal. Vpije do 500 ml tekočine.

### ROČAJ

Količina raztopine	600ml
Trije vgrajeni nastavki za pršenje	
Aluminijast ročaj, ki se lahko polni, s kazalnikom višine vode	
Nedrseč ročaj	

### OKVIR

Gibljiv brisalec se prilagaja površini tal in teksturi
Utor za enostavno snemanje in vstavljanje krp iz mikrovlaknen



PROWASH

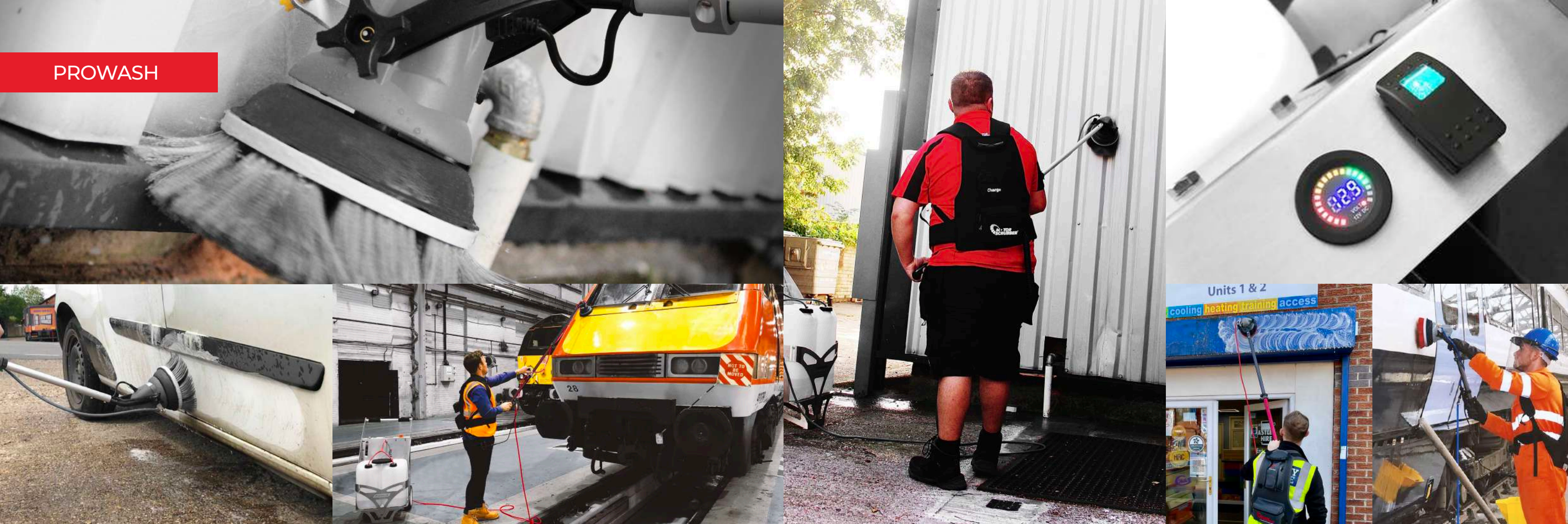

**PR • WASH**

## Višji. Hitrejši. Čistejši.





Olajšajte si delo na močno umazanih površinah z našim zmogljivim motorjem, ki dela s hitrostjo 360 vrt/min.

Zasnovan za industrijsko pranje lahko PROWASH doseže vertikalne površine, ki so visoke do 4 metre. Zlahka prenosljiv voziček lahko prenaša do 50 litrov sveže vode in 5 litrov koncentrata v robustnem ohišju iz nerjavnega jekla.

PROWASH razpršuje raztopino na določeno površino, nato pa PROWASH s svojim rotacijskim motorjem in temeljitim pranjem površini povrne nekdanji izgled.

Ne glede na to, ali gre za vinilne obloge, vlake, avtobuse, letala, tovarniške zidove, zunanje obloge ali reklamne panoje, PROWASH je tisti, ki poskrbi za profesionalno čiščenje vse v enem.

### KLJUČNE ZNAČILNOSTI STROJA PROWASH

-  4x hitrejši od ročnih načinov čiščenja
-  Drži kemikalije in vodo za optimalne rezultate
-  Drastično skrajša naporno delo
-  Enostaven za uporabo — samo vklopite in delajte

### KAJ SE NAHAJA V ŠKATLI

- 
1. Stroj PROWASH
  2. Voziček PROWASH
  3. Nahrbtnik z baterijo GEN-3
  4. Mehka ščetka
  5. Beli filc za poliranje
  6. Modri univerzalni filc
  7. Zeleni filc za pranje
  8. Nosilec filca (pogonska plošča)

### ROČNI MOTORSCRUBBER

Čas polnjenja	Do 8 ur ali čez noč
Čas delovanja	2 - 3 ure polnjeno z nahrbtnikom
Teža stroja	2kg
Teža nahrbtnika	3,1kg, pričvrščen na pas
Širina pranja	18cm
Ščetka vrt/min	10.000 vrt/min prestavi na 360 vrt/min

### VOZIČEK PROWASH

Čas polnjenja	5,5 ur
Čas delovanja	8 ur
Teža vozička	35kg
Dimenzije vozička	V 104cm x Š 51cm x D 71cm
Baterija	Zapečateni kislina baterija 12VDC
Pritisk črpalke	11 bar
Odprt pretok črpalke	8 litrov/minuto
Količina raztopine	50 litrov



FORCE

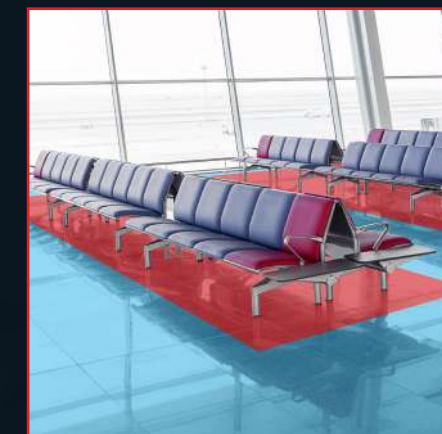

Površine, ki jih brez naprave FORCE spregledamo

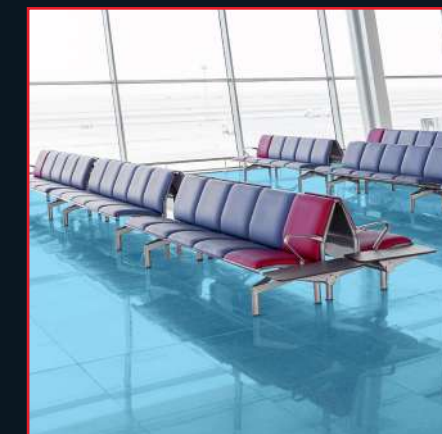

100 % površine, ki jih obdelamo z napravo FORCE





**F•RCE**

## Pripnite. Odprite. Čistite povsod.

Dodajte FORCE svojemu nerodnemu čistilnemu stroju in dobili boste sodoben stroj.

FORCE enostavno pripnite k sesalnemu delu vašega čistilnega stroja, nato pa ga odprite za čiščenje pod klopmi, mizami, ob WC školjkah in drugih prej nedosegljivih površin. FORCE razprši čistilno raztopino in jo nato spere z močnim rotacijskim delovanjem s hitrostjo 400 vrt/min. Zadnja brisalca nato tla posušita s sesalno močjo vašega večjega stroja.

### KLJUČNE ZNAČILNOSTI NAPRAVE FORCE

-  Večja učinkovitost
-  Očisti 100% talne površine
-  Izjemni rezultati čiščenja
-  Prilega se vsem čistilno-sušilnim strojem nad 40 litrov

### KAJ SE NAHAJA V ŠKATLI

1. Naprava FORCE
2. Srednja trpežna ščetka
3. Univerzalna sesalna cev
4. 15 amperski priključek za baterijo
5. Črpalka
6. 6m dolga cev

### FORCE

Napetost	24VDC ali 36VDC
Teža stroja	3,2kg
Dolžina cevi	6m
Zmogljivost črpalke	3 litri/minuto, 101 PSI
Pritisk črpalke	7,9bar, 116PSI
Dimenzije	V 15cm x Š 19cm x D112cm
Ročaj	Razpon od 70 – 140 cm
Hitrost ščetke	400 vrt/min
Širina čiščenja	180mm
Sesalne šobe se hitro zamenjajo in orodje ni potrebno	

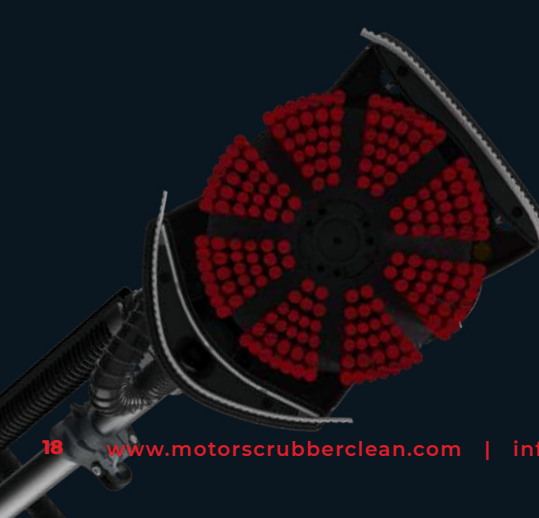





## Ne glede na izziv naša ščetka zagotavlja vrhunske rezultate čiščenja na kateri koli površini.



SKENIRAJTE TUKAJ

Izberite prvi pribor za vaš  
tip tal

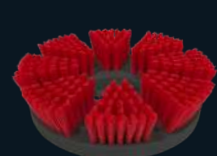

### Srednja trpežna ščetka

MS1041

Neabrazivne ščetine iz mikrovlaken zagotavljajo sijaj in globinsko čistost gladkih in teksturiranih talnih površin in ploščic.



### Agresivna ščetka

MS1039P

Izvrstna za industrijska okolja, beton, zunanje površine, olja, maščobo in ostanke hrane.

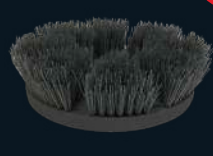

### Ščetka za ploščice in fuge

MS1039TG

Naša najbolj agresivna ščetka sestoji iz abrazivnih ščetin za globinsko čiščenje ploščic in obnavljanje fug.



### Mehka ščetka

MS1044

Idealna za odstranjevanje prahu in čiščenje plastičnih površin. Idealna za uporabo s strojem PROWASH za avtomobilske in zunanje površine.

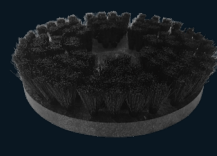

### Nežna ščetka

MS1038

Izvrstna za predhodno čiščenje preprog s kratkim florom in stopnic. Primerna tudi za barvane lesene površine.

Prodajni hit

Prodajni hit



### Rdeča ščetka za stopnice

MS1049

Primerna za izjemno globinsko čiščenje vseh vrst stopnic, oprijemal, robov in zaključnih letev.

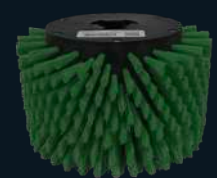

### Zelena ščetka za stopnice

MS1049T

Izdelana iz abrazivnih ščetin za globinsko čiščenje stopnic, in zaključnih/obzidnih letev s trdo površino, kot sta beton in smola. Izvrstna za zunanje stopnice in industrijske tovarniške pode.



## Univerzalna ponudba.

Izdelki iz te ponudbe zajemajo izbor filcev, namenjenih za kemično čiščenje vseh vrst trdih talnih oblog.



### Beli filc za poliranje

MS1066

Za poliranje trdih talnih površin. Uporablja se suh ali s fino vodno meglico, površini pa da visok sijaj, tako da je videti kot nova.



### Rdeč filc za poliranje

MS1064

Za poliranje trdih in lesenih podov. Odstrani sledi manjših prask in umazanijo, površina pa dobi visok sijaj.



### Modri univerzalni filc

MS1068

Za univerzalno čiščenje.



### Zeleni filc za pranje

MS1062

Za čiščenje mastnih kuhinj in tal. Ta filc temeljito odstrani umazanijo z močno umazanih površin.



### Črni filc za odstranjevanje

MS1060

Za odstranjevanje loščila za tla. Uporablja se s kemičnimi ali vodnimi raztopinami za odstranjevanje površinskih premazov ali tesnilnih sredstev. Lahko se tudi uporablja za čiščenje trdih podov, kot je denimo beton.

## Posebna ponudba.

Ta ponudba pokriva vse - od odstranjevanja trdovratnih madežev do poliranja marmorja.



### Nosilec filca

MS1046

Zamenljiva pogonska plošča, ki se enostavno pritrudi k filcem z Velcro trakom.



### Kristalizator

MS1071

Izdelan iz jeklene volne, ki površini iz marmorja da odporen visok sijaj.



### Rjav filc za odstranjevanje

MS1069

Naš najbolj abraziven filc, ki ga priporočamo za luščenje in obnavljanje številnih podov od lesenih, vinilnih, betonskih, Altro in kamnitih podov.

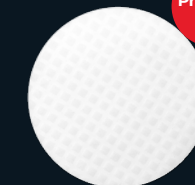

### Filc iz melamina

MS1070

Priporočamo se za odstranjevanje najtrdovratnejših madežev. Mikroabrazivni gobasti material daje neverjetne rezultate.

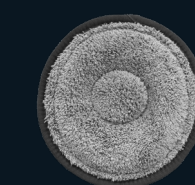

### Filc iz mikrovlaken

MS1053

Priporočamo za poliranje površin in odstranjevanje madežev na preprogah.

## 3-stopenjski diamantni filc Twister za poliranje.

Namenjen je za marmorne, granitne, teraco, vinilne in betonske pode. Dodati je treba le vodo in površina bo dobila lep naravni sijaj.



### Beli filc

211763

1. korak: Prenova



### Rumeni filc

211760

2. korak: Ustvarjanje sijaja



### Zeleni filc:

211759

3. korak: Sijaj in vzdrževanje



## M WALL DOCK

### Primate. Čistite. Obesite.

#### Stenski obešalnik MS1073

Izvrstna rešitev za majhne shrambe.

Stenski obešalnik je namenjen za varno shranjevanje vaše opreme.



## M CASE PRO

### Profesionalen. Organiziran. Prenosen.

#### M-CASE PRO MS3070 / MS3070KIT

M-Case Pro vsebuje dva stroja po vaši izbiri, sistem čiščenja BLADE in vse naše ščetke in filce. Kolesa omogočajo enostavno premikanje, tako da boste kos vsakemu izzivu ne glede na lokacijo.



## M CASE

#### M-CASE MS3061

M-Case vsebuje en stroj in nahrbtnik s štirimi nastavki za enostavno, priročno in vodoodporno čiščenje. Idealen za manjše izzive čiščenja.



## M WIPES

#### M-Wipes Komplet krp iz mikrovlačen MSS31

S patentiranim sistemom krp boste lahko razkužili tudi tiste 3D točke, ki se jih dotikamo, vendar jih pogosto spregledamo pri čiščenju z drugimi razpršilniki.

Čiščenje miz in drugih površin s krpami za enkratno uporabo je bolj higiensko, rezultati pa bodo odlični. Nevpojen PP material krp omogoča nanašanje razkužila, ne da bi se medtem površina sušila.



#### Zložljiv nosilec plasten MS15

Ne obremenjujte hrbta s težo, uporabite zložljiv nosilec plasten.

Nosilec ima osem utorov za nošenje enolitrskih plasten ali zvitkov krp iz mikrovlačen.



### Kaj je naslednje?

Prepričani smo, da smo zasnovali in izdelali najhitrejši čistilni stroj na svetu za čiščenje majhnih in srednje velikih površin. Zasnova je tako drastično drugačna, da to morate videti, da bi lahko verjeli.

Vse znanje, izkušnje in inovativne zamisli smo združili v najsodobnejši izdelek, ki doslej še ni bil viden, z 9 prijavljenimi patenti.

Zasnova stroja DRYFT omogoča neomejene možnosti. Čisti in suši ravne površine, robove, kote in težko dosegljive površine hitro in natančno, vse to pa je združeno v lahkem, kompaktnem, za uporabo enostavnem stroju.

Od naše začetne ideje smo razvili že na stotine prototipov v podjetju MotorScrubber HQ v Sheffieldu, Združeno kraljestvo. Nadaljujemo s testiranjem, uvajanjem novosti, konstruiranjem, ker stremimo za tem, da bi stroj DRYFT postal najboljši čistilni stroj na svetu.

Pripravite se na DRYFT in spremenite svet čiščenja v letu 2023.



# DRYFT™

SKENIRAJTE TUKAJ

Za vse najnovejše informacije o DRYFT





**HEAD OFFICE**

**UK**

8 Orgreave Rd, Sheffield,  
S13 9LQ, England  
+44 (0)114 478 8710  
orders@motorscrubberclean.com

**INTERNATIONAL**

**USA and Canada - Chicago**

+1 630 326 3107  
usaorders@motorscrubberclean.com

**AUSTRALIA - Melbourne**

+61 459 269 988  
ausorders@motorscrubberclean.com

[info@motorscrubberclean.com](mailto:info@motorscrubberclean.com)  
[www.motorscrubberclean.com](http://www.motorscrubberclean.com)

Supplied by MotorScrubber Approved Partner.

